

Pressostatos Tipos KP, com proteções IP 33, IP 44 ou IP 55

Introdução

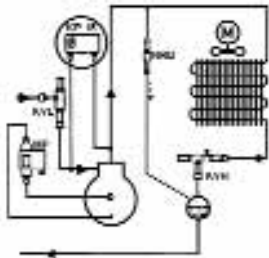

Os pressostatos KP são utilizados como proteção contra uma pressão de sucção demasiadamente baixa ou uma pressão de descarga excessiva em compressores para instalações de refrigeração e ar condicionado.

Os pressostatos KP são utilizados também para ligar e parar compressores de refrigeração e ventiladores de condensação refrigerados a ar.

Os pressostatos KP estão providos de um comutador inversor unipolar (SPTD). A posição do comutador depende do ajuste do pressostato e da pressão existente na conexão de entrada.

Os pressostatos KP podem ser fornecidos com Proteção IP 33, IP 44 e IP 55.

Características

- *Ação de disparo do comutador extremamente curtas*
Reduz o desgaste ao mínimo e aumenta a confiabilidade.
- *Controle manual*
O teste de funcionamento elétrico dos contatos pode ser efetuado sem ferramentas.
- *Resistentes a choques e vibrações*
- *Desenho compacto*
- *Fole soldado a laser*

Homologações

- DEMKO, Dinamarca
- NEMKO, Noruega
- FIMKO, Finlândia
- SEV, Suíça
- Germanischer Lloyd, Alemanha
- DIN 32733, Alemanha
(KP 7W, 7B, 7S; KP 7B, 7 ABS; KP 17W, 17B)
- Polski Rejestr Statkow, Polônia

- DnV, Det Norske Veritas, Noruega
- RINA, Registro Navale Italiano, Itália
- BV, França
- LR, Inglaterra
- MRS, Maritime Register of Shipping, Rússia
- EZU, República Tcheca
- Marca CE conforme a norma EN 60947-4, -5.

Mediante solicitação, podem ser fornecidas versões homologadas por UL e CSA.

Materiais em contato com o meio

Tipo de unidade	Material
KP 1, 2, 5, 7, 15 e 17	Bronze ao estanho número 1020, conforme a DIN 17662. Aço para ferramentas número 1.0737/1.0718, conforme a DIN 1651.

Dados técnicos

Ajuste de pressostatos com rearme conversível

Baixa pressão	Rearme manual ¹⁾	Rearme automático	Rearme automático	Rearme manual
Alta pressão	Rearme manual ¹⁾	Rearme manual	Rearme automático	Rearme automático

¹⁾ Ajuste de fábrica

Pressostatos

Tipos KP, com proteções IP 33, IP 44 ou IP 55

Especificações



Pressão	Tipo	Baixa pressão (LP)		Alta pressão (HP)		Rearme		Sistema de contatos	Nº de código		
		Faixa de regulação - bar	Diferencial Δp bar	Faixa de regulação - bar	Diferencial Δp bar	Baixa pressão LP	Alta pressão HP		1/4 pol. 6 mm rosca	1/4 pol. solda de cobre ODF	6 mm solda de cobre ODF

Para refrigerantes fluorados

Baixa	KP 1	-0,2 → 7,5	0,7 → 4,0			Automático		SPDT	060-1101	060-1112	060-1110
Baixa	KP 1	-0,2 → 7,5	0,7 → 4,0			Automático			060-1141 ¹⁾		
Baixa	KP 1	-0,9 → 7,0	Fixo 0,7			Manual			060-1103	060-1111	060-1109
Baixa	KP 2	-0,2 → 5,0	0,4 → 1,5			Automático			060-1120		060-1123
Alta	KP 5			8 → 32	1,8 → 6,0		Automático		060-1171	060-1179	060-1177
Alta	KP 5			8 → 32	Fixo 3		Manual		060-1173	060-1180	060-1178
Duplo	KP 15	-0,2 → 7,5	0,7 → 4,0	8 → 32	Fixo 4	Automático	Automático	SPDT+ sinais LP	060-1241	060-1254	
Duplo	KP 15	-0,2 → 7,5	0,7 → 4,0	8 → 32	Fixo 4	Automático	Manual		060-1243		
Duplo	KP 15	-0,2 → 7,5	0,7 → 4,0	8 → 32	Fixo 4	Automático	Manual		060-1148		
Duplo	KP 15	-0,9 → 7,0	Fixo 0,7	8 → 32	Fixo 4	Manual	Manual		060-1245		
Duplo	KP 15	-0,9 → 7,0	Fixo 0,7	8 → 32	Fixo 4	Conv. ²⁾	Conv. ²⁾		060-1261		
Duplo	KP 15	-0,2 → 7,5	0,7 → 4,0	8 → 32	Fixo 4	Automático	Automático	SPDT+ sinais LP e HP	060-1265	060-1299	060-
Duplo	KP 15	-0,2 → 7,5	0,7 → 4,0	8 → 32	Fixo 4	Automático	Manual		1264	060-1284	
Duplo	KP 15	-0,2 → 7,5	0,7 → 4,0	8 → 32	Fixo 4	Conv. ²⁾	Conv. ²⁾		060-1154	060-0010	
Duplo	KP 15	-0,9 → 7,0	Fixo 0,7	8 → 32	Fixo 4	Conv. ²⁾	Conv. ²⁾		060-1220		

¹⁾ Pressostatos com contatos dourados.

²⁾ Conv: rearme manual ou automático conversível.

³⁾ Proteção IP 33.

⁴⁾ Proteção IP 44.

Acessórios para pressostatos KP com conexões M10 x 0,75:

Proteção IP 55 para pressostatos simples,

Proteção IP 55 para pressostatos duplos,

nº de código **060-0330**.

nº de código **060-0350**.

Pressostatos com homologação conforme a DIN 32733 ¹⁾

Pressão	Tipo	Baixa pressão (LP)		Alta pressão (HP)		Rearme	Sistema de contatos	Homologações DIN	Nº de código	
		Faixa de regulação - bar	Diferencial Δp bar	Faixa de regulação - bar	Diferencial Δp bar				LP/HP	1/4 pol. 6 mm roscada

Para refrigerantes fluorados

Baixa	KP 1	-0,2 → 7,5	0,7 → 4,0			Auto./-	SPDT	DWFK 4B06899	060-1101	060-9110 ⁴⁾
Baixa	KP 1	-0,5 → 3,0	Fixo 0,7			Auto./-	SPDT	DWFK 4B06999	060-1103	060-1109
Baixa	KP 1	-0,9 → 7,0	Fixo 0,7			Manual /-	SPDT	DBFK 4B06899		060-1117 ⁴⁾
Baixa	KP 2	-0,2 → 5,0	0,4 → 1,5			Auto./-	SPDT	DWFK 4B07099	060-1120	060-1123 ⁴⁾
Alta	KP 7W			8 → 32	4 → 10	-/ Auto.	SPDT	DWK 4B00194	060-1190 ⁴⁾	060-1203 ⁴⁾
Alta	KP 7B			8 → 32	Fixo 4	-/ Manual	SPDT	DBK 4B00399	060-1191 ³⁾	
Alta	KP 7S			8 → 32	Fixo 4	-/ Manual	SPDT	DBK 4B00399	060-1192 ³⁾	
Dupla	KP 7BS			8 → 32	Fixo 4	Man./ Man	SPST	DBK 4B00299	060-1200 ³⁾	
Dupla	KP 17W	-0,2 → 7,5	0,7 → 4	8 → 32	Fixo 4	Aut./ Aut.	SPDT + sinais LP e HP	DWK 4B00599	060-1275 ⁴⁾	060-1276 ⁴⁾
Dupla	KP 17W	-0,2 → 7,5	0,7 → 4	8 → 32	Fixo 4	Aut./ Aut.	SPDT	DWK 4B00599	060-1267 ⁴⁾	
Dupla	KP 17B	-0,2 → 7,5	0,7 → 4	8 → 32	Fixo 4	Aut./ Man.	SPDT	DBK 4B00499	060-1268 ³⁾	060-1274 ³⁾

¹⁾ Cumpre os requisitos da VBG 20 relativos a equipamentos de segurança e pressões excessivas.

²⁾ W = Wächter (pressostato), B = Begrenzer (pressostato com rearme externo), S = Sicherheitsdruckbegrenzer (pressostato com rearme interno).

Uma ruptura do fole interno faz com que o compressor do sistema de refrigeração pare.

Uma ruptura do fole externo faz com que a pressão de corte desça a aproximadamente 3 bar abaixo do valor de regulação.

³⁾ Proteção IP 33.

⁴⁾ Proteção IP 44.

⁵⁾ KP com contatos dourados.

Pressostatos diferenciais Tipos MP 54, 55, e 55A

Introdução

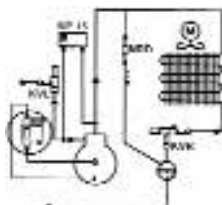

Os pressostatos diferenciais de óleo MP 54 e MP 55 são utilizados como interruptores de segurança para proteger compressores de refrigeração contra lubrificação insuficiente. Em caso de queda da pressão de óleo, o pressostato diferencial para o compressor após o transcorrer de um certo tempo.

Os MP 54 e 55 são utilizados em sistemas de refrigeração com refrigerantes fluorados. O MP 54 tem um diferencial de pressão fixo e incorpora um relé temporizador térmico com ajuste fixo do tempo de disparo. Os MP 55 têm um diferencial de pressão ajustável e podem ser fornecidos com ou sem relé temporizador térmico.

Características

- *Ampla faixa de utilização*
Podem ser utilizados em instalações de congelamento, refrigeração e ar condicionado.
- *Podem ser utilizados para todos os refrigerantes fluorados normais.*
- *Conexões elétricas na parte frontal do aparelho.*
- *Adequados para corrente alternada e contínua.*
- *Entrada de cabo rosçada para cabos de 6 a 14 mm de diâmetro.*
- *Pequena diferença de comutação.*
- *Cumpre os requisitos da norma EN 60947.*

Homologações

- DEMKO, Dinamarca
- NEMKO, Noruega
- FIMKO, Finlândia
- DSRK, Deutsche-Schiffs Revision und Klassifikation, Alemanha
- Polski Rejestr Statkow, Polônia
- Germanischer Lloyd, Alemanha

EZU, República Tcheca
RINA, Registro Navale Italiano, Itália
Marca CE conforme a norma EN 60947-5

Mediante solicitação, podem ser fornecidas versões homologadas por UL e CSA

Materiais em contato com o meio

Tipo de unidade	Material
MP 54	Aço inoxidável 19/11, número 1.4306, conforme a DIN 17440
MP 55	Chapa de aço esticada, número 1.0338, conforme a DIN 1624
	Aço para ferramentas número 1.0718, conforme a DIN 1651

Pressostatos diferenciais Tipos MP 54, 55, e 55A

Dados técnicos

Tensão de controle
230 V ou 115 V, c.a. ou c.c.

Varição de tensão admissível
+10 → 15%

Pressão de trabalho máxima
PB = 17 bar

Pressão de teste máxima
p' = 22 bar

Compensação de temperatura
O relé temporizador tem compensação de temperatura na faixa -40 e 60°C.

Entrada de cabo rosçada
PG 13.5

Diâmetro do cabo
6 → 4 mm

Temperatura máxima dos foles
100°C

Proteção
IP 20 conforme a IEC 529

Cargas dos contatos
Tipo A:
Nos contatos M-S de saída do relé temporizador:
AC15: 2 A, 250 V
DC13: 0,2 A, 250 V

Tipo B sem relé temporizador
AC15: 0,1 A, 250 V
DC13: 12 W, 125 V

Tipo C sem relé temporizador
AC1: 10 A, 250 V
AC3: 4 A, 250 V
DC13: 12 W, 125 V

Especificações

Para refrigerantes fluorados

Tipo	Diferencial Δp bar	Diferencial de comutação máxima Δp - bar	Faixa de funcionamento, lado de baixa pressão bar	Tempo de abertura do relé temporizador s	Carga dos contatos (ver dados técnicos)	Nº de código		
						Conexão		
						1/4 pol. 6 mm rosçada	1 m tubo capilar 1/4 pol. com solda ODF	Anel de corte 6 mm
MP 54	Fixo 0,65	0,2	-1 → +12	0 ²⁾	B	060B0297		
	Fixo 0,65	0,2	-1 → +12	45	A	060B0166		
	Fixo 0,9	0,2	-1 → +12	60	A	060B0167		
	Fixo 0,65	0,2	-1 → +12	90	A	060B0168		
	Fixo 0,65	0,2	-1 → +12	120	A	060B0169³⁾		
MP 55	0,3 → 4,5	0,2	-1 → +12	45	A	060B0170	060B0133	
	0,3 → 4,5	0,2	-1 → +12	60	A	060B0171	060B0134	060B0188
	0,3 → 4,5	0,2	-1 → +12	60	A	060B0178¹⁾		
	0,3 → 4,5	0,2	-1 → +12	90	A	060B0172		
	0,3 → 4,5	0,2	-1 → +12	120	A	060B0173	060B0136	
	0,3 → 4,5	0,2	-1 → +12	0 ²⁾	B	060B0299		
	0,65 → 4,5	0,4	-1 → +12	0 ²⁾	C	060B0294⁴⁾		

1) Com luz piloto de funcionamento que permanece acesa durante o funcionamento normal.

Nota: se a luz piloto apagar, o compressor não deve continuar funcionando por um tempo superior ao de abertura do relé.

2) As versões sem relé temporizador serão utilizadas quando for necessário um tempo de abertura distinto do especificado. Neste caso, será utilizado um relé temporizador externo.

3) Homologado conforme a norma EN 6097-4, -5.

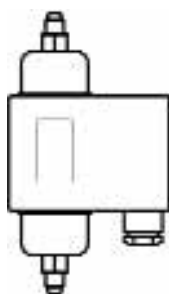

Minipaessostato tipo Cartucho, tipo CC 80W

Introdução

O CC 80W é um pressostato de pequenas dimensões para ser utilizado em instalações de refrigeração e de ar condicionado. O CC 80W está dotado de um conector de 6 amperes e de rearme automático. É robusto e confiável na operação em diversos tipos de aplicações. Graças a suas dimensões e peso reduzidos, o pressostato pode ser montado diretamente nos circuitos de refrigeração onde se requer ao controle de pressão. O pressostato está disponível com os ajustes de pressão e as conexões de pressão definidos pelo cliente. Estas características oferecem economia de espaço e de custos de instalação.



Aplicação

O CC 80W é adequado para instalações frigoríficas e de ar condicionado com refrigerantes HFC, CFC e HCFC.

Desempenha as funções de interruptor de segurança de máxima e de mínima ou de controle de ventilador.

Características

- Carga de contatos, 6 A.
- Dimensões e pesos reduzidos para montagem direta.
- Sensor hermeticamente selado.
- Pressões de 0 a 50 bar.
- Nível de proteção IP 20 ou IP 67.
- Resistente a corrosão.
- Ajustado e lacrado de fábrica. Não pode sofrer intervenção manual.
- Homologação DIN 32733, aprovação UL.
- Os pressostatos de baixa estão disponíveis a uma pressão de trabalho máxima de 35 bar. E os pressostatos de alta pressão, a uma pressão de 55 bar.
- Excelente respeitabilidade e estabilidade.

Funcionamento

Os pressostatos de Cartucho CC 80W possuem diafragma de aço inoxidável. Cada membrana modifica sua curvatura quando é submetida a uma pressão predeterminada.

Quando o diafragma "bate", o contato elétrico se abre ou se fecha. O pressostato de cartucho rearma automaticamente quando a pressão descende do valor nominal (Set Point).

Dados Técnicos

Modelo	range (psig)		range (bar)		Conexão	Cabo de lig. (cm)	Código
	Lig.	Des.	Lig.	Des.			

Pressostato tipo cartucho para alta pressão

CC 80 W	135	185	9	13		100	060F6170
CC 80 W	196	275	13	19	¼ flange	100	061F6084
CC 29 B	217	304	15	21		50 (RM)	061F5026
CC 80 W	249	349	17	24	¼ flange	100	061F6065
CC 80 W	273	384	18	26	¼ flange	100	061F6065
CC 80 W	275	348	19	24	¼ flange	250	061F6057
ACB	624	464	43	32		200	061F6187
ACB	30	70	2	5		50	061F7130
ACB	450	348	31	24		150	061F7583
ACB	400	320	27	22		50	061F8242
ACB	275	190	19	13		50	061F8243
ACB	185	300	13	21		50	061F8244

Pressostato tipo cartucho para baixa pressão

CC 20 W	7	4	0,5	0,3		20	061F1076
CC 20 W	14	5	1	0,38			061F1228
CC 80 W	22	7,2	1	0,5		150	061F6011
CC 80 W	25	5	2	0,34	¼ flange	100	061F6063
CC 80 W	59	34	4	2		100	061F6056
ACB	35	10	0,68	2		50	061F7131
ACB	60	35	2	4		50	061F7132
ACB	94	51	3	6		150	061F7584

- 1) DWK refere-se aos pressostatos que são acionados ao aumentar a pressão.
- 2) DWKF refere-se aos pressostatos que são acionados ao diminuir a pressão.

Dados Técnicos

Ajustes

O CC 80W vem ajustado de fábrica com os valores de fechamento e de abertura dentro da faixa compreendida entre 0 e 50 bar.

A tabela abaixo indica:

- A tolerância mínima dos valores de fechamento e de abertura.

- O diferencial mínimo em relação ao valor de ajuste máximo de fábrica.
- Faixa diferencial ideal para a otimização econômica dos valores de ajuste.

Pressão	Ajuste de fábrica bar	Tolerância mín.* bar	Diferencial mín.* bar	Banda diferencial ótima

* Nunca selecionar nem tolerância nem diferencial inferiores do que aqueles realmente necessários.

Conexões elétricas

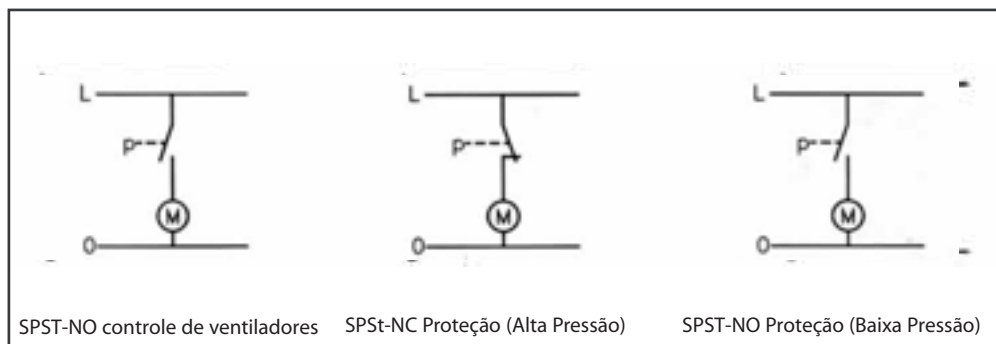

Dimensão e peso

Todas as dimensões em mm

Peso: 0,03 kg

Peso: 0,05 kg

Peso: 0,03 kg

Peso: 0,05 kg

Introdução

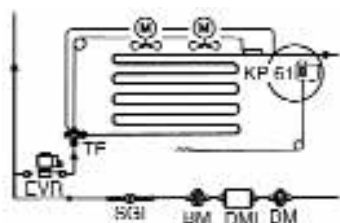

Os termostatos KP são interruptores elétricos controlados por temperatura e têm um único comutador inversor unipolar (SPDT).

A posição do comutador depende do ajuste do termostato e da temperatura do bulbo.

Os termostatos KP podem conectar-se diretamente a motores monofásicos de c.a. de até 2 kW, ou serem montados em série no circuito de controle de motores de c.c. ou de motores de c.a. de maior potência.

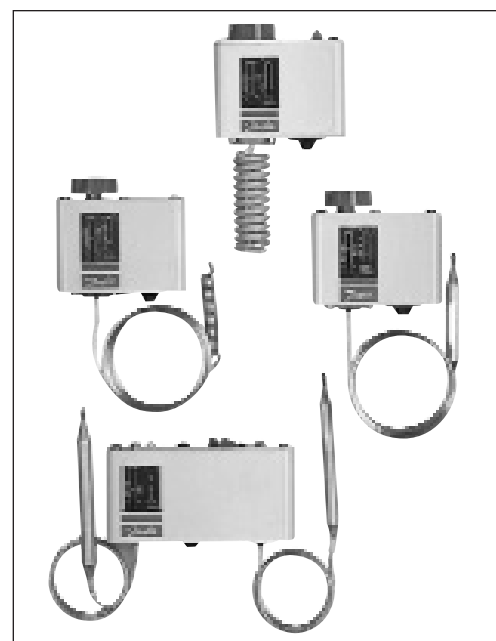

Características

- *Ampla faixa de regulação.*
- *Podem ser utilizados em instalações de congelamento, refrigeração e ar condicionado.*
- *Os foles soldados supõem uma maior confiabilidade.*
- *Dimensões reduzidas.*
Fáceis de instalar em expositores refrigerados ou em câmaras frias.
- *Ação de disparo do comutador extremamente curta.*
Longa vida operacional.
Evita-se a conexão e a desconexão desnecessárias do equipamento de controle.
- *Versões padrão com comutador.*
Possibilidade de inversão da função dos contatos ou da conexão de um sinal.
- *Conexões elétricas na parte frontal do aparelho.*
Facilita a montagem em bastidor.
Economiza espaço.
- *Adequados para corrente alternada e contínua.*
- *Entrada de cabo de material termoplástico flexível para cabos de 6 a 14 mm de diâmetro.*
- *Faixa de grande amplitude.*

Homologações

- DEMKO, Dinamarca
- NEMKO, Noruega
- FIMKO, Finlândia
- Germanischer Lloyd, Alemanha
- DSRK, Deutsche-Schiffs Revision und Klassifikation, Alemanha
- Polski Rejestr Statkow, Polônia
- DnV, Det Norske Veritas, Noruega

- RINA, Registro Navale Italiano, Itália
- BV, França
- LR, Reino Unido
- MRS, Maritime Register of Shipping, Rússia
- EZU, República Tcheca
- Marca CE conforme a norma EN 60730-2-1 a -9.

Mediante solicitação, podem ser fornecidas versões homologadas por UL e CSA.

Dados técnicos

Sistemas de contatos

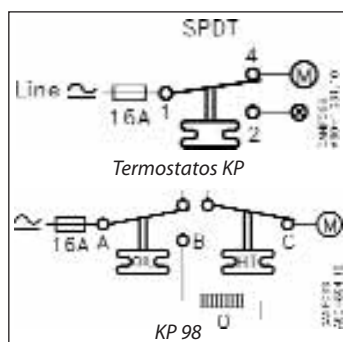

Temperatura ambiente
-40 → +65°C (+80°C como máximo durante 2 horas)

Comutador
Comutador inversor unipolar (SPDT).

Carga dos contatos
Corrente alternada:
AC1: 16 A, 400 V
AC3: 16 A, 400 V
AC15: 10 A, 400 V
Corrente contínua:
DC13: 12 W, 220 V, corrente de controle.

Proteção
IP 33 conforme a IEC 529.
Esta proteção é obtida quando a unidade é montada sobre um suporte ou uma superfície plana. O suporte tem que ser fixo e tem que ter todos os orifícios não utilizados cobertos.
IP 44 para versões simples e duplas com Tampa superior independente (os acessórios têm que ser pedidos em separado, ver os pressostatos KP).

Conexão dos cabos
Entrada de cabos:
Para cabos com diâmetro de 6 → 14 mm, pode-se utilizar prensa cabo (PG13.5).
Para cabos com diâmetro de 8 → 16 mm, pode-se utilizar prensa cabo (PG 16).

Termostatos Tipo KP

Especificações

Carga	Tipo	Tipo de bulbo	Faixa de regulagem °C	Diferencial		Rearme	Temp. máx. do bulbo °C	Comp. do tubo capilar m	Nº de código
				A temperatura mais baixa °C	A temperatura mais alta °C				
Vapor ¹⁾	KP 61	A	-30 → 15	5,5 → 23	1,5 → 7	Auto	120	2	060L1100
	KP 61	A	-30 → 15	5,5 → 23	1,5 → 7	Auto	120	5	060L1101
	KP 61	B	-30 → 13	4,5 → 23	1,2 → 7	Auto	120	2	060L1102
	KP 61	B	-30 → 15	5,5 → 23	1,5 → 7	Auto	120	2	060L1103 ³⁾
	KP 61	B	-30 → 15	5,5 → 23	1,5 → 7	Auto	120	2	060L1128 ³⁾⁴⁾
	KP 61	A	-30 → 15	Fixo 6	Fixo 2	Mínimo	120	5	060L1104
	KP 61	B	-30 → 15	Fixo 6	Fixo 2	Mínimo	120	2	060L1105
	KP 61	B	-30 → 13	4,5 → 23	1,2 → 7	Auto	120	3	060L1180
	KP 62	C 1	-30 → 15	6,0 → 23	1,5 → 7	Auto	120		060L1106
	KP 63	A	-50 → -10	10,0 → 70	2,7 → 8	Auto	120	2	060L1107
	KP 63	B	-50 → -10	10,0 → 70	2,7 → 8	Auto	120	2	060L1108
	KP 68	C 1	-5 → 35	4,5 → 25	1,8 → 7	Auto	120		060L1111
	KP 69	B	-5 → 35	4,5 → 25	1,8 → 7	Auto	120	2	060L1112
	Absorção ²⁾	KP 62	C 2	-30 → 15	5,0 → 20	2,0 → 8	Auto	80	
KP 71		E 2	-5 → 20	3,0 → 10	2,2 → 9	Auto	80	2	060L1113
KP 71		E 2	-5 → 20	Fixo 3	Fixo 3	Mínimo	80	2	060L1115
KP 73		E 1	-25 → 15	12,0 → 70	8,0 → 25	Auto	80	2	060L1117
KP 73		D 1	-25 → 15	4,0 → 10	3,5 → 9	Auto	80	2	060L1118 ³⁾
KP 73		D 1	-25 → 15	Fixo 3,5	Fixo 3,5	Mínimo	80	2	060L1138
KP 73		D 2	-20 → 15	4,0 → 15	2,0 → 13	Auto	55	3	060L1140
KP 73		D 1	-25 → 15	3,5 → 20	3,25 → 18	Auto	80	2	060L1143
KP 75		F	0 → 35	3,5 → 16	2,5 → 12	Auto	110	2	060L1120
KP 75		E 2	0 → 35	3,5 → 16	2,5 → 12	Auto	110	2	060L1137
KP 77		E 3	20 → 60	3,5 → 10	3,5 → 10	Auto	130	2	060L1121
KP 77		E 3	20 → 60	3,5 → 10	3,5 → 10	Auto	130	3	060L1122
KP 77		E 2	20 → 60	3,5 → 10	3,5 → 10	Auto	130	5	060L1168
KP 79		E 3	50 → 100	5,0 → 15	5,0 → 15	Auto	150	2	060L1126
KP 81		E 3	80 → 150	7,0 → 20	7,0 → 20	Auto	200	2	060L1125
KP 81		E 3	80 → 150	Fixo 8	Fixo 8	Máximo	200	2	060L1155
KP 98	E 2	OIL: 60 → 120	OIL: Fixo 14	OIL: Fixo 14	Máximo	150	1	060L1131	
	E 2	HT: 100 → 180	HT: Fixo 25	HT: Fixo 25	Máximo	250	2		

- ¹⁾ O bulbo tem que estar sempre mais frio do que a caixa do termostato e o tubo capilar. Nestas condições, o termostato regula com independência da temperatura ambiente.
- ²⁾ O bulbo pode estar mais frio ou mais quente do que a caixa do termostato e o tubo capilar, mas as variações na temperatura ambiente com respeito a 20°C influirão na precisão da escala.
- ³⁾ Com comutador manual, sem comutador de isolamento.
- ⁴⁾ Modelo para montagem em painel com placa superior.
- ⁵⁾ Termostatos com contatos dourados.

Tipos de bulbos dos termostatos

A		Tubo capilar reto.	D		D1: Bulbo remoto de contato duplo, Ø 10 x 85 m. D2: Bulbo remoto de contato duplo, Ø 16 x 170 mm. Nota: Não pode ser utilizado em invólucro de sensor (bulbo).
B		Tubo capilar remoto enrolado, para ar, Δ 9,5 x 70 mm.	E		E1: bulbo remoto, ³ 6,4 x 95 mm. E2: bulbo remoto, ³ 9,5 x 115 m. E3: bulbo remoto, ³ 9,5 x 85 mm.
C		C1: Sensor enrolado para ar, Ø 40 x 25 mm. C2: Sensor enrolado para ar, Ø 25 x 67 mm. (incorporado ao termostato)	F		Sensor remoto condutor enrolado, Ø 25 x 125 mm.

Introdução

O termostato UT - 72 é um interruptor elétrico controlado por temperatura, com múltiplas aplicações. O diferencial é fixo e seu ajuste é muito simples.

O comando de ajuste, que pode ser facilmente retirado por meio dos dois parafusos que servem para desmontar o termostato.

A temperatura é ajustada de acordo com uma temperatura média desejada.

As conexões elétricas são efetuadas por meio de cabos com grampos e terminais aparafusados. Podem ser utilizados terminais AMP (FASTON), para montagem em vitrines. O UT - 72 é fabricado tanto para montagem externa, com caixa, como para montagem interna e tem aplicações em:

- Câmaras.
- Resfriadores de cerveja e refrescos.
- Máquinas de fazer sorvetes.
- Resfriadores de leite.
- Vitrines refrigeradas.
- Unidades de ar condicionado.
- Sistemas de recuperação de calor.



Especificações

Termostato Universal UT

Versão	Tipo	Câmara °C	Diferencial K	Rearme	Temp. máx do sensor °C	Comp. do tubo capilar m	Código bulbo cobre	Código bulbo aço inox
Com tampa	UT 72	-30 → 30	2.3	Auto	60	1.5	060H1101	060H1106
	UT 72	-30 → 30	2.3	Auto	60	3.0	060H1105	
	UT 73	0 → 40	2.3	Auto	90	1.5	060H1102	
Sem tampa	UT 72	-30 → 30	2.3	Auto	60	1.5	060H1201	
	UT 72	-30 → 30	2.3	Auto	60	3.0	060H1205	
	UT 73	0 → 40	2.3	Auto	90	1.5	060H1202	